

ご使用方法

シャンプーしてよく乾かした髪をブラッシングした後、シーマワッフルプロアイロンをお使いいただくと、美しいワッフルが出来上がります。ワッフルにしたい部分を数秒間プレスすれば出来上がりです。

ワッフルヘア(大波・小波)

波型のアタッチメントを使用し、毛の束を横に広げた状態で3~5秒プレスしてください。(この際はアイロンを動かさないください)
毛の量が少ない程、ワッフルは強くつきます。
大波は大きなワッフル、小波は細かいワッフルになります。

ご注意

- ご使用後のアタッチメントは大変熱くなっておりますので、取扱いはお気をつけください。
- ・アタッチメントの交換は、熱が冷めてから行ってください。
- ・ご使用後はプラスチックのワゴンや洗面化粧台、熱に弱い器具の上に置かない様にしてください。他の器具の破損の原因となります。
- ご使用後はアルミ部の薬液、水分等を拭き取ってください。(故障の原因となります。)

保証書 (必ず記入してください)

商品名	シーマ ワッフルプロアイロン		
保証対象	本体(コード・付属品を除く)	ロット番号	
ご購入日	年 月 日	保証期間	ご購入日より6ヶ月
お客様	ご住所		
	お名前		
	お電話		
販売店			

記入漏れのある場合は、有効とはなりませんので、必ず記入の有無をご確認ください。記入がない場合は直ちにお買上げ販売店にお申し出ください。本書は再発行しませんので大切に保管してください。

※販売店の皆様へお願い
お買上げ日および貴店の住所、名称、電話番号を必ずご記入、ご捺印(スタンプ印の場合は不要)した上でお客様へお渡しください。

株式会社 トリコ インダストリーズ

本 社:〒556-0022 大阪府大阪市浪速区桜川2-9-4
電話:06-6568-0731 FAX:06-6568-0145

取扱説明書

SERMER®

WAFFLE PRO IRON

FOR PROFESSIONAL USE

保証書付

ご使用になる前に必ずお読みください

SERMER®

株式会社 トリコ インダストリーズ

シーマ ワッフルプロアイロンをお買上げいただき、ありがとうございます。

特長

- この商品は業務用として開発された商品です。
- ヒーターはP.T.Cセラミックヒーターを使用しておりますので立ち上がり早く、また安全に使用して頂けます。
- ヒーターの破損等の事故が起こった場合の安全装置として、10Aの電流ヒューズが本体柄部内に取り付けてあります。
- この商品は、2種類のアタッチメントが付属しておりますので、お好みに合わせてお使い頂けます。
- アイロンは高温に設定されております。お客様の髪質をご確認の上、スイッチ操作にてご使用ください。

製品仕様

製品番号 XX-XXXXX

電 圧	AC100V
消費電力	40W
安全装置	10A電流ヒューズ
温 度	Hi 140°C Lo 120°C
コ ー ド	2.5M 7Aゴムコード
付属品	小波、大波 各2枚

※仕様・デザインは改良のため予告なく変更することがあります。



警告

この表示を無視して、誤った取扱いを致しますと、人が死亡又は重傷を負うおそれがあります。

修理技術者以外の方は分解・修理はしないでください。ケガや感電、火災の原因になります。修理はお買い上げの販売店にご相談ください。



幼児へのご使用はしないでください。子供だけで使わせたり、幼児の手の届くところで使わないでください。ケガ、感電、火傷をする恐れがあります。



コードを必要以上に引っ張らないでください。



風呂場・シャワー等の水場、及び湿気の多い場所での保管・ご使用はしないでください。ショート、感電の原因になります。



警告

○△の中に注意マークが記入されています。この表示を無視して、誤った取扱いを致しますと、人又は物的障害が発生するおそれがあります。

アイロンの金属部に手を触れないでください。

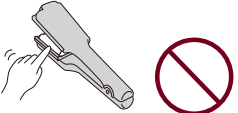

アイロンの金属部は高温です。お客様の髪質をご確認の上でご使用ください。

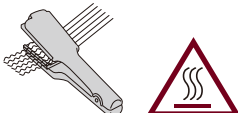

現場を離れる時、終業時はコンセントからコードを外してください。火災や事故の原因になります。



人間の髪以外には使用しないでください。火傷や火災、故障の原因になります。

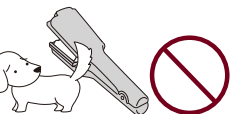

警告

水の近くでご使用しないでください。

お客様の安全の為に、責任者が指導・監督する場合以外は以下の方は使用しないでください。

- 身体的・感覚的・精神的能力が減少されている方。
- 商品の知識・取り扱いにおいて経験不足の方。



注意

○の中に注意マークが記入されています。この表示を無視して、誤った取扱いを致しますと、人又は物的障害が発生するおそれがあります。

アイロンを通電したままセット台やテーブルに置きしないでください。

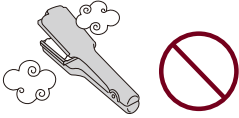

アイロンの金属部をお客様の着ている物やお肌に直接当たらない様にしてください。

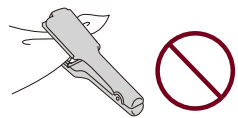

コンセントを抜いた後も、アイロンの金属部及びその周囲には触れないでください。

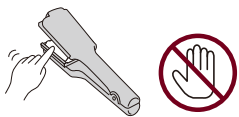

傷んだコード、プラグ、緩んだコンセントでのご使用はしないでください。感電、ショート、発火の原因になります。



交流100V以外でご使用しないでください。火災、感電の原因になります。海外では使用しないでください。火傷や発火の原因になります。



コードは無理に引っ張ったりねじったり、重いものをせたり踏んだりしないでください。火傷や火災、故障の原因になります。



プラグを抜くときは、コードを持たず、先端のプラグを持って抜いてください。感電やショートして発火することがあります。



アイロンの汚れ落としにシンナー・ベンジン等は使用しないでください。中性洗剤をご使用ください。

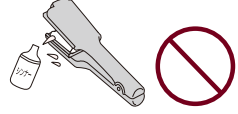

コードを本体に巻きつけしないでください。(コード断線、不良の原因となります。)

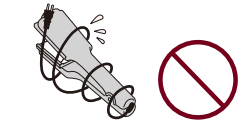

次の場合は修理に出してください

- 1.電源ランプがつかない。
- 2.電源ランプが点滅する。
- 3.ヒーターが熱くならない。

アタッチメントの着脱について

■アタッチメントの取付は本体両側のミゾに沿ってカチッと音まで入れてください。(片側だけ入っている場合、故障の原因となるだけでなく、プレートが熱くなりません)

■アタッチメントを取り外す場合、本体の中ほどにある着脱ボタンを押しながら、アタッチメントカバーホルダー部を持って引き出してください。

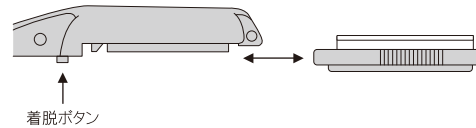

各部の名称

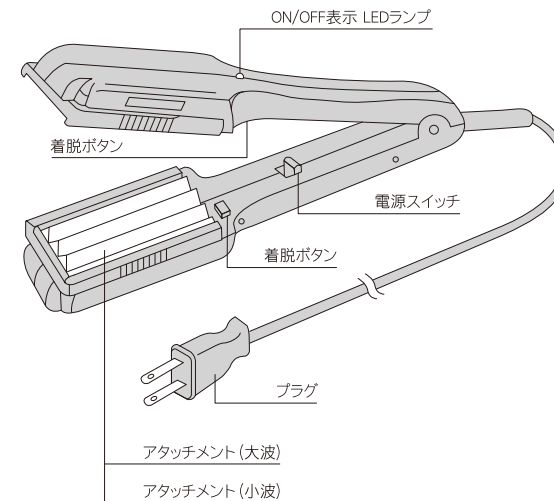

無料修理規定

1. 取扱説明書、その他の注意書に従った正常な使用状態で保証期間内に故障した場合には、本書によりお買い上げの販売店が無料修理の取り締りを致します。(但し、付属品は除きます)
 2. 保証期間内に故障して無料修理をお受けになる場合には、製品と本書をご持参の上お買い上げの販売店にご依頼ください。
 3. ご転居、ご贈答品等で、本書に記入してあるお買い上げ販売店に修理が依頼できない場合には、弊社にご相談ください。
 4. 保証期間内でも次の場合には有料修理となります。
 - a) 誤った使用または不当な修理や改造による故障および損傷。
 - b) お買い上げ後の落下などによる故障および損傷。
 - c) 火災、地震、水害、落雷、その他の天災地変、公害、異常電圧などによる故障および損傷。
 - d) 本保証書の提示がない場合。
 - e) 本保証書にお買い上げ年月日、お客様名、販売店名の記入がない場合、あるいは字句を書き換えられた場合。
 - f) 本成型品、コード、熱板いすれかの交換希望の場合。
 - g) 想定を超える過度な使用及び過酷な使用が認められた場合。
 - h) 本書記載の警告内容に抵触する使用が認められた場合。
 5. 本書は再発行いたしませんので、大切に保管してください。
 6. 本書は日本国内においてのみ有効です。(This warranty is valid only in Japan.)
- ※販売店ではなく弊社に修理を依頼する場合は、発送とお受取り両方の送料がかかります。

修理についてのごお願い

万が一、故障の際は下記注意事項をよくお読みいただき、ご購入されたお店へ修理のご依頼をお願いします。やむを得ず弊社へ直接修理をご依頼される場合は、以下の規定をご確認のうえ、下記の連絡先へご連絡ください。

取扱説明書に従った正常な使用方法での故障した場合

- ① 購入日より6ヶ月未満のもの(必ず保証書を添付してください)

修理代	……………	無料(保証対象外となる場合は有料)
弊社までの送料	……………	お客様負担
修理後の弊社からの送料	…………	無料

※保証期間内でも保証書の提示がない場合など、有料になる場合があります。(詳しくは本書「無料修理規定」を参照してください)
- ② 購入日より6ヶ月以上経過したもの

修理代	……………	有料(代引きにてお送り致します)
弊社までの送料	……………	お客様負担
修理後の弊社からの送料	…………	お客様負担(代引きにてお送り致します)

取扱説明書の内容に従わない使用方法で故障した場合

保証期間内であっても全て有料になります。その際の弊社までの送料及び修理後の弊社からの送料は共にお客様負担となります。(修理代、送料を合わせて代引きにてお送り致します)

新品不良品について

当商品は動作テストを行った上で出荷しておりますが、万が一、新品にもかかわらず不良の場合は修理もしくは新品交換させていただきます。その場合は製品と本書をご用意の上、お買い上げの販売店にご連絡ください。

株式会社 トリコ インダストリーズ 修理受付係
 〒556-0022 大阪府大阪市浪速区桜川2-9-4
 TEL 06-6568-0731(平日9時~17時) e-mail : syuri@torico.co.jp

※修理品をお送りの際は、返送先及び連絡先(電話番号)を明記してください。