

# 取扱説明書

## 保証書付

for Professional

# JRL ONYX FF 2020C-B

## PROFESSIONAL CORDLESS HAIR CLIPPER

JRL ONYX FF 2020C-Bをお買い上げいただき、誠にありがとうございます。取扱説明書をよくお読みのうえ、正しく安全にお使いください。保証書は、「ご購入日・販売店名」などの記入があるかをお確かめの上、大切に保管してください。

### 保証書 (必ず記入してください)

製品名	JRL ONYX FF 2020C-B PROFESSIONAL CORDLESS HAIR CLIPPER		
ご購入日	年 月 日	ロット番号	
保証対象	本体 (刃・付属品を除く)	保証期間	ご購入日より6ヶ月
お客様	ご住所		
	お名前		
	お電話		
販売店			

記入漏れのある場合は有効とはなりませんので、必ず記入の有無をご確認ください。記入がない場合は直ちにご購入先にお申し出ください。本書は再発行しませんので大切に保管してください。

※販売店の皆様へお願い  
必ずご購入日および貴店の住所、名称、電話番号をご記入していただくか、またはスタンプ印を押してお客様へお渡しくください。

販売元 株式会社 トリコ インダストリーズ  
〒556-0022 大阪府大阪市浪速区桜川12-9-4 2F TEL:06-6568-0731

### 無料修理規定

- 取扱説明書、その他の注意事項に従った正常なご使用状態で保証期間内に故障した場合には、本書によりご購入先が無料修理致します。(但し、刃・付属品は除きます。)
  - 保証期間内に故障して無料修理を受けられる場合には、製品と本書をご持参のうえ、ご購入先にご依頼ください。
  - ご転居、ご贈答品等で、本書に記入してあるご購入先に修理が依頼できない場合には、弊社にご相談ください。
  - 保証期間内でも次の場合には有料修理となります。
    - 誤ったご使用または不当な修理や改造による故障および損傷。
    - ご購入後の落下などによる故障および損傷。
    - 火災、地震、水害、落雷、その他の天災地変、公害、異常電圧などによる故障および損傷。
    - 本保証書の提示がない場合。
    - 本保証書にご購入日、お客様名、ご購入先名の記入がない場合、あるいは字句を書き換えられた場合。
    - 譲渡、転売、中古販売、オークション等でご購入された場合。
    - ご使用後のお手入れを怠ったことによる故障および損傷。
    - 想定を超える過度なご使用及び過酷なご使用が認められた場合。
      - 本書記載の警告内容・注意書等に抵触するご使用が認められた場合。
  - 本書は再発行致しませんので、大切に保管してください。
  - 本書は日本国内においてのみ有効です。  
(This warranty is valid only in Japan.)
- ※ご購入先ではなく弊社に直接修理を依頼する場合は、発送とお受け取り両方の送料がかかります。

### 保証書・修理について

#### ■保証期間

保証書に記載されていますのでご確認ください。

#### ■保証期間中の修理

無料修理規定に従って修理させていただきます。ご購入先に修理をご依頼ください。

#### ■保証期間終了後の修理

ご購入先にご相談ください。  
修理により製品の機能が維持できる場合は、ご要望により有料修理を承ります。

※修理料金は次の内容で構成されています。  
・技術料: 診断・修理・調整・検査などの費用  
・部品代: 部品および補助材料代  
・その他: 送料・代引手数料等が発生する場合があります

修理をご依頼する場合  
下記QRよりご相談ください。



修理についてご不明な点や、  
ご転居や贈答品等でお困りの場合  
下記QRよりご相談ください。



### 安全上の注意

お客様への危害、財産の損害を防止するために必ずお守りいただくことを記載しています。ご使用前に必ずご確認ください。



#### 警告

表示を無視して誤ったお取り扱いを致しますと、  
故障または人が重傷を負うおそれがあります。

#### ご使用について

- ご使用前に必ず刃の破損がないか確認してください。
- ACアダプタは本体の動作・充電時のみご使用ください。
- ご使用にならない時は、コンセントからACアダプタを抜いてください。
- ACアダプタを抜くときは、コードを持たず先端のACアダプタを持って抜いてください。
- コードを引っ張り張ったりねじったり、重いものを乗せないでください。
- コードを本体に巻き付けしないでください。
- 濡れた手でご使用にならないでください。
- 乗り物の運転中はご使用にならないでください。
- 乳幼児だけでご使用にならないでください。  
また、乳幼児の手の届く場所でのご使用、保管をしないでください。
- 40℃を超える、または0℃を下回る環境での本製品の充電はおやめください。
- 定期的に、付属の掃除ブラシで掃除してください。
- 切れ味が悪くなった場合は、刃の交換、もしくは修理に出してください。

#### 本体について

- 分解や修理をしないでください。修理はご購入先にご相談ください。
- 落としたりぶつけたりして製品が損傷した場合はご使用を中止してください。
- 本体に液体をこぼしたり、水洗いをしたりしないでください。  
万が一、液体をこぼした時はご使用や充電を中止したのち、ご購入先の点検を受けてください。  
水をかけないでください。また、浴室や湿気の多いところでご使用、保管をしないでください。
- 本体部、ACアダプタを火気に近づけないでください。
- 加圧、加熱しないでください。
- 炎天下など、高温になるところに放置しないでください。
- 24時間以上、本体を通電状態にしないでください。
- パーマや毛染め液、ヘアスプレーを本体や刃に付けしないでください。

#### 特にご注意ください

- 本製品の刃は自分で研がないでください。  
修理、もしくは専用替刃をお買い求めください。
- 上刃 (動刃) を刃に押し当てないでください。
- 刃を肌に強く押し当てないでください。
- 人間の髪以外にはご使用しないでください。



風呂場・シャワー等の水場、及び  
湿気の多い場所でのご使用・保管  
はしないでください。ショート、感  
電の原因になります。

お客様の安全の為に、責任者が指導・監督する場合以外は次の方はご使用にならないでください。  
・身体的・感覚的・精神的能力が減少されている方。

### 各部の名称

#### ■本体

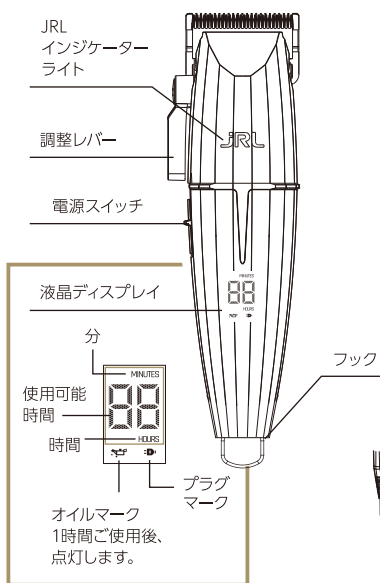

#### ■刃の種類

可変刃  
※上刃はセラミックであり、  
金属製ではありません。  
ぶついたり、落としたりすると、  
欠けたり折れたりすることがあります。

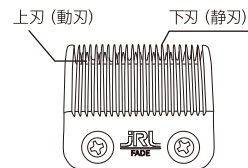

#### ■付属品

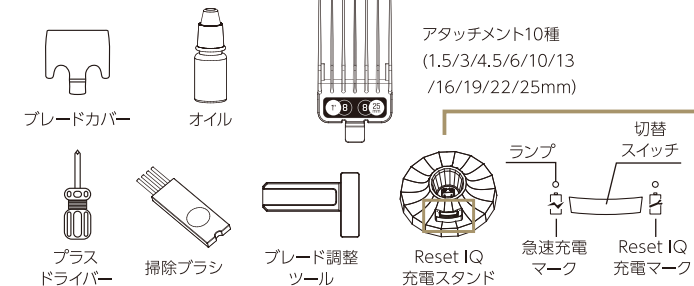

## 製品仕様

製品名	JRL ONYX FF 2020C-B PROFESSIONAL CORDLESS HAIR CLIPPER		
型番	2020C-B	電源方式	充電・交流式
入力電源	DC5V 2A		
定格電圧	AC100-240V 50/60Hz		
充電時間(急速充電)	約150分		
充電時間(Reset IQ 充電)	約300分	使用時間	約300分
サイズ	55x183x43mm	重量	280g
刈高	0.8/1.0/1.2/1.4/1.6mm		
刈幅(刃幅)	45mm	コード長	約2.5m
材質	PP、ABS、チタンコーティングステンレススチール(下刃) チタンコーティングセラミック(上刃)		
付属品	アタッチメント10種(1.5/3/4.5/6/10/13/16/19/22/25mm)、 ブレード調整ツール、ブレードカバー、プラスドライバー、オイル、 掃除ブラシ、Reset IQ 充電スタンド		

## 充電方法

### 直接充電での充電方法※急速充電

- 1.電源がOFF(0と1が見える状態)になっていることを確認した後に、本体にACアダプタのコネクタを差し込む。(コネクタの向きに注意してください。)
- 2.ACアダプタをコンセントに差し込む。
- 3.充電中はJRLインジケータライトが点滅し、液晶ディスプレイにプラグマークと使用可能時間が表示されます。
- 4.充電が完了したら、JRLインジケータライトが白色に点灯。液晶ディスプレイのプラグマークの表示がなくなります。
- 5.ACアダプタをコンセントから抜き、コネクタを取り外す。

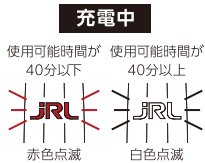

### Reset IQ 充電スタンドでの充電方法

切替スイッチで、Reset IQ 充電/急速充電に切り替えられます。

#### Reset IQ 充電

- ・Reset IQ 充電マークのランプが緑色に点灯
  - －使用可能時間が40分以下=JRLインジケータライトが赤色に点滅
  - －使用可能時間が40分以上=JRLインジケータライトが緑色に点滅

#### 急速充電

- ・急速充電マークのランプが白色に点灯
  - －使用可能時間が40分以下=JRLインジケータライトが赤色に点滅
  - －使用可能時間が40分以上=JRLインジケータライトが白色に点滅

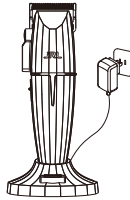

充電が完了したら、JRLインジケータライトが白色に点灯。

## アタッチメントの取り付け方・取り外し方

アタッチメントは(1.5/3/4.5/6/10/13/16/19/22/25mm)の10種類ございます。  
※アタッチメントを付けないで、本体のままでもカットして頂けます。  
アタッチメントの着脱の際には、刃で手などを傷つけないようご注意ください。

### ●取り付け方

図のように、アタッチメントを本体に合わせ、「カチッ」と音がするまで下げる。

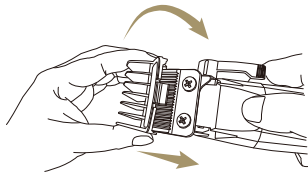

### ●取り外し方

アタッチメントのつまみを矢印の方向へ押し上げ、取り外す。

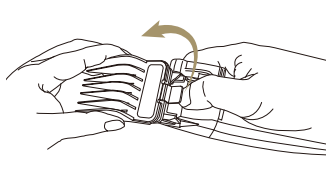

## ご使用方法

- 1.電源スイッチを上へあげて、ONにする。  
スピードは2段階調整が可能です。

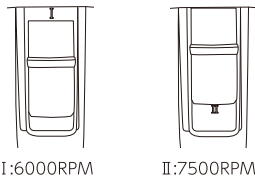

- 2.ご使用後は必ず電源スイッチをOFFにする。(0と1が見える状態にする。)  
※バッテリーが完全に充電されると、最長で約300分、コードレスでご使用いただけます。  
※液晶ディスプレイに使用可能時間が表示されますが、ご使用の負荷によっては、使用可能時間が短くなります。  
※バッテリーの状態はJRLインジケータライトでご確認いただけます。

### 使用中

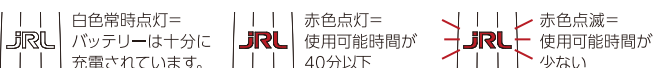

バッテリー残量がわずかになった際、プラグマークが点灯  
バッテリーがすべてなくなると、液晶ディスプレイの表示とJRLインジケータライトが自動的にシャットダウンします。

## 刃の取り外し方・取り付け方

電源がOFFになっていることを必ずご確認ください。  
刃の着脱の際には、刃で手などを傷つけないようご注意ください。  
刃先が非常に鋭利になっております。お取り扱いには十分ご注意ください。

### ●取り外し方

図のように本体を持ち、ネジを緩めて下刃と上刃を取りはずす。

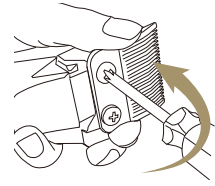

### ●取り付け方(刈高が0.8mmの位置で作業してください。)

- 1.白い台座の凹凸に合わせて、
- 2.下刃で上刃を抑えながら、本体のネジ穴を合わせる。
- 3.プラスドライバーで軽くネジを締める。

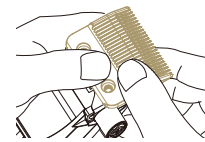
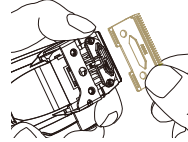

- 4.ブレード調整ツールを挿入し、上刃と下刃が平行であるかを確認する。
- 5.ネジを締め、ブレード調整ツールを取り外す。

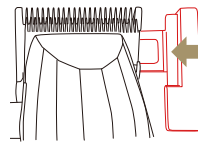

## 調整レバーご使用方法

レバーを調整することにより、5段階調節が可能です。  
レバーを上げると、残る毛の長さは短くなり、下に下げると残る毛の長さは長くなります。

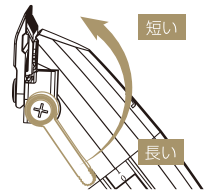

## 掃除方法

- ・電源がOFFになっていることを必ずご確認ください。
- ・絶対に水で洗わないでください。本体に水が侵入し、故障の原因になります。
- ・本体は、柔らかい少し湿った布を使ってふいてください。
- ・ペンジシ、シンナーはご使用にならないでください。

ご使用後は、下記の掃除をしてください。

- 1.アタッチメント、刃を取り外す。
- 2.掃除ブラシを使って刃に付着した毛を払い、本体に全ての刃を取り付ける。

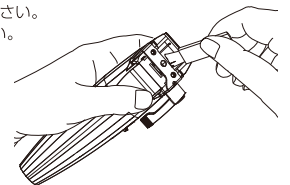

## 注油方法

電源がOFFになっていることを必ずご確認ください。  
ご使用前、ご使用後は必ず注油をしてください。

- 1.刃に注油する。
- 2.電源をONにして、オイルをなじませる。(必ず刃先を下に向ける。)

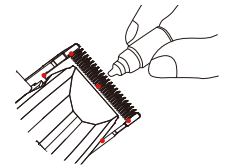

## アフターサービス

ご使用中に以下の事態が生じた時はご使用を中止し、故障や事故防止のため電源をOFFにしてください。  
また、コンセントからACアダプタを抜いて、必ずご購入先に点検・修理を依頼してください。

- ・ご使用中に異音など何か不具合を感じる
- ・コードの損傷
- ・充電できない
- ・本体を落とした
- ・損傷を発見する
- ・刃が切れない

➔ その他、異常が認められた場合は  
直ちにご使用を中止しご購入先にご連絡ください。

## 製品を廃棄するとき

この製品にはリチウムイオン電池が搭載されています。  
充電電池のリサイクル/処分方法につきましては、お住まいの自治体にご確認ください。